

## 女子団体 (WT)

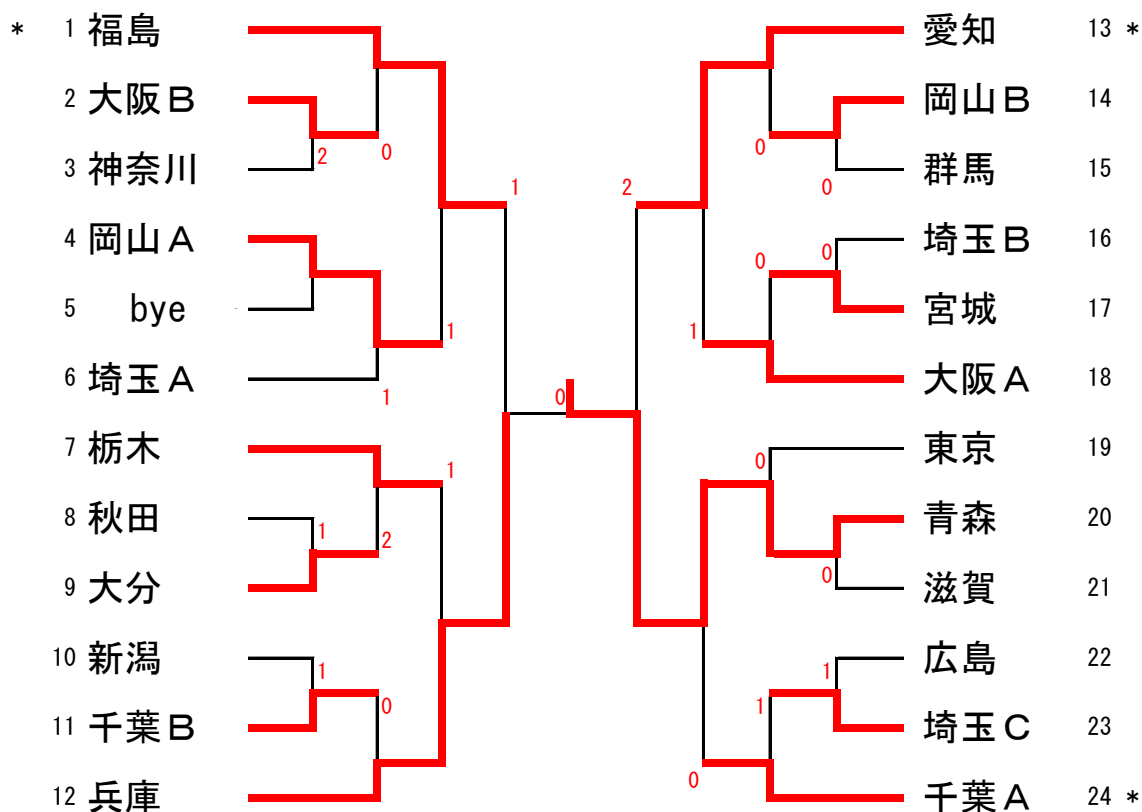

## 女子シニア団体 (WST)

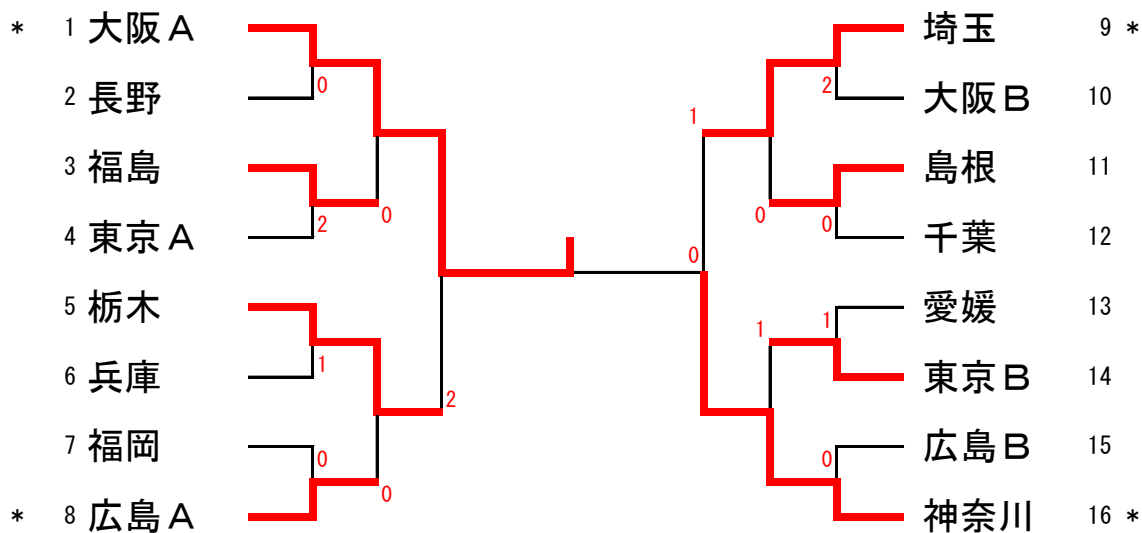



## 女子シニアダブルス (WSD)

*	1	浅井 浩子 西川 容子	( 大阪 )			豊村 恭子 服部 典子	( 兵庫 )	16 *
	2	御園生かおる 浜野 孝子	( 千葉 )			bye		17
	3	赤木みどり 小林 純子	( 広島 )			小谷野みゆき	( 埼玉 )	18
	4	土屋千恵子 佐藤 敦子	( 福島 )			岸本 栄子 須藤 志津	( 福島 )	19
	5	渡邊 里美 橋口 直美	( 福岡 )			武藤 美津 知久 民子	( 長野 )	20
	6	船山美由貴 福山 美幸	( 滋賀 )			花岡由美子 須藤由美子	( 群馬 )	21
	7	河西利恵子 二階堂之乃	( 栃木 )			吉村 美好 寺戸 幸代	( 島根 )	22
	8	下山 千恵 鈴木真理子	( 神奈川 )			成相智恵子 古谷みどり	( 神奈川 )	23 *
	9	高市 恵 細川美智恵	( 愛媛 )			白井ひとみ 宮原 芳子	( 栃木 )	24
	10	小原 好子 大関 雅子	( 千葉 )			平石 礼子 井上 裕子	( 熊本 )	25
	11	川北 喜子 早川 伸代	( 三重 )			片山千賀子 三原 雅子	( 広島 )	26
	12	伊丹千都子 吉田 弘美	( 大阪 )			小河 京子 湯浅 博美	( 愛知 )	27
	13	小林かず子 小林 都史	( 長野 )			小原 倫子 山田 直子	( 愛媛 )	28
	14	豊田 展子 藤下由美子	( 島根 )			阿部真由美 谷口 史子	( 大阪 )	29
*	15	高橋 博子 衛藤 紀子	( 埼玉 )			寺本佳代子 小澤千賀子 中村 桂子	( 千葉 )	30 *

## 女子ベテランダブルス (WVD)

*	1	松下 育子 田畑 和代	( 広島 )			沢口 文江 茶間美知子	( 埼玉 )	10 *
	2	奥野 洋子 福原 和子	( 東京 )			石田 道代 川尻恵美子	( 広島 )	11
	3	加来 恭子 多田加代子	( 福岡 )			山口 好子 岩下佐代子	( 東京 )	12
	4	柚木リツ子 石坂千賀子	( 富山 )			佐竹 謙子 木村 正子	( 大阪 )	13
	5	矢島美智子 唐木 節子	( 東京 )			浅野 淳子 田村さゆり	( 高知 )	14
	6	鎌田 昌代 杉村 範子	( 香川 )			堀 信子 望月 恵子	( 東京 )	15
	7	大橋 育江 二木三津子	( 埼玉 )			井上実枝子 出口美代子	( 神奈川 )	16
	8	阿部 ミヨ 太田 温子	( 東京 )			bye		17
	9	長瀬 玲子 長井 直美	( 兵庫 )			坂本 厚子 中西 満子	( 大阪 )	18 *



### 女子サーティ (W30)

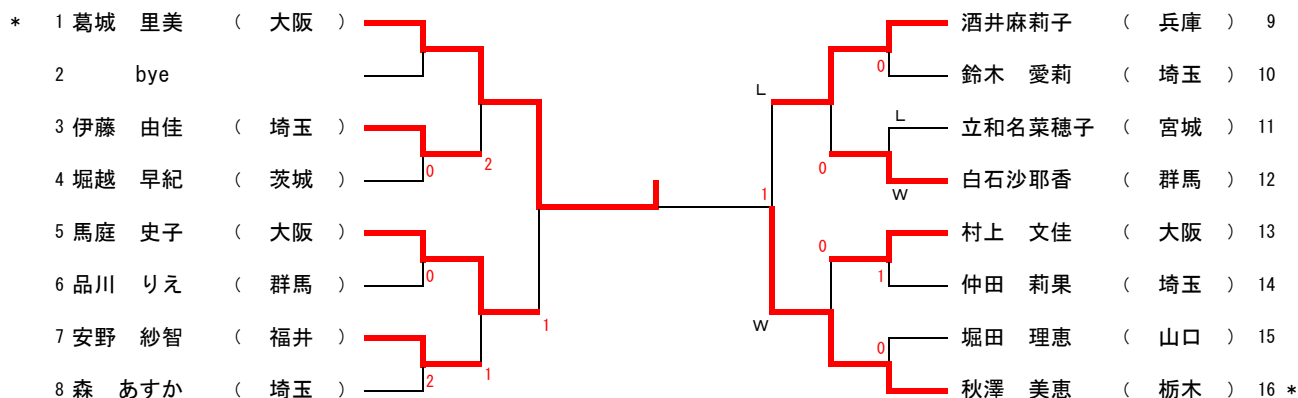

### 女子フォーティ (W40)

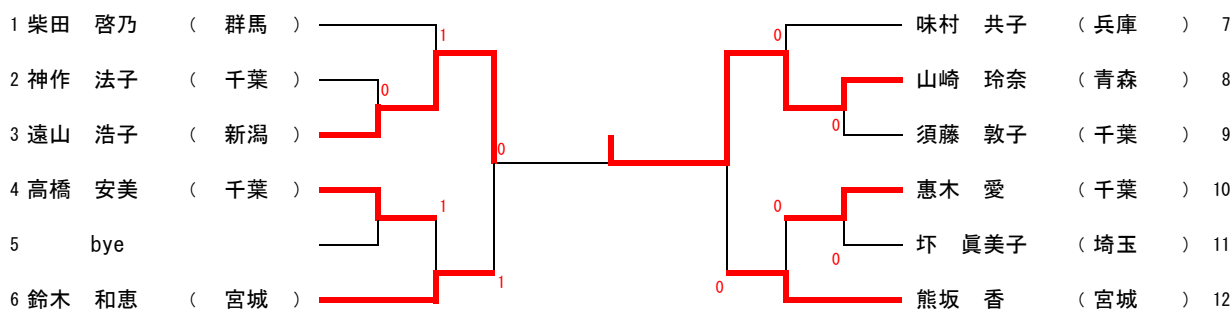

### 女子フィフティ (W50)

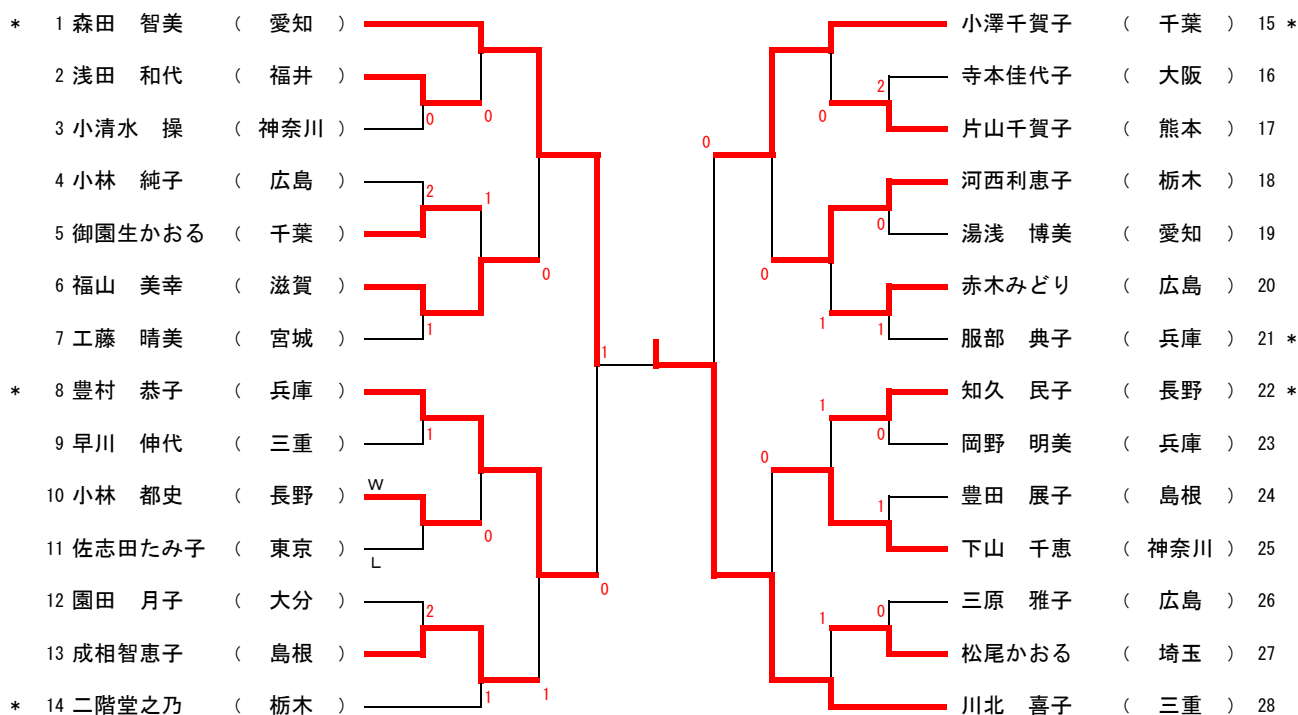

## 女子ローシックスティ (WL60)

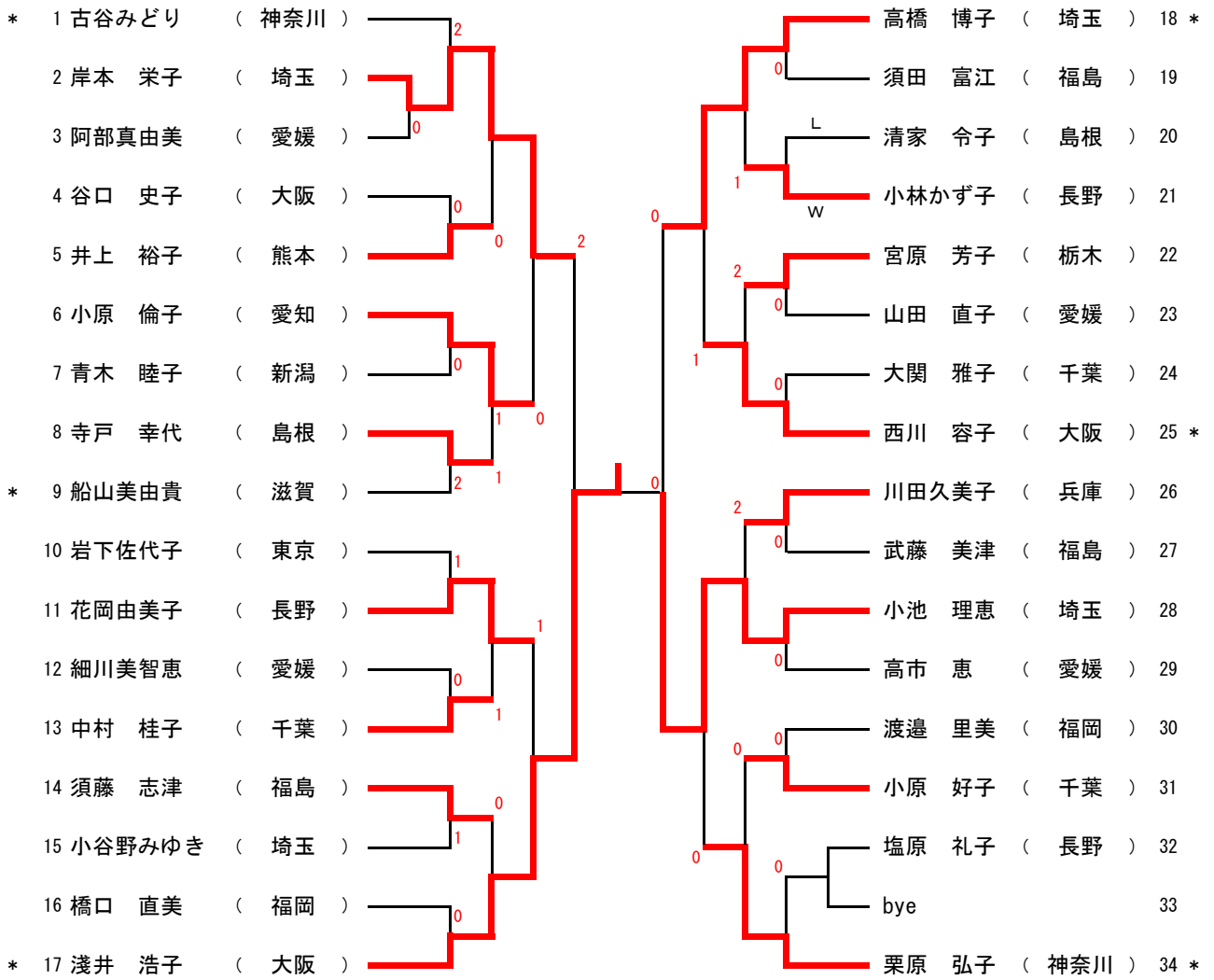

## 女子ハイシックスティ (WH 60)

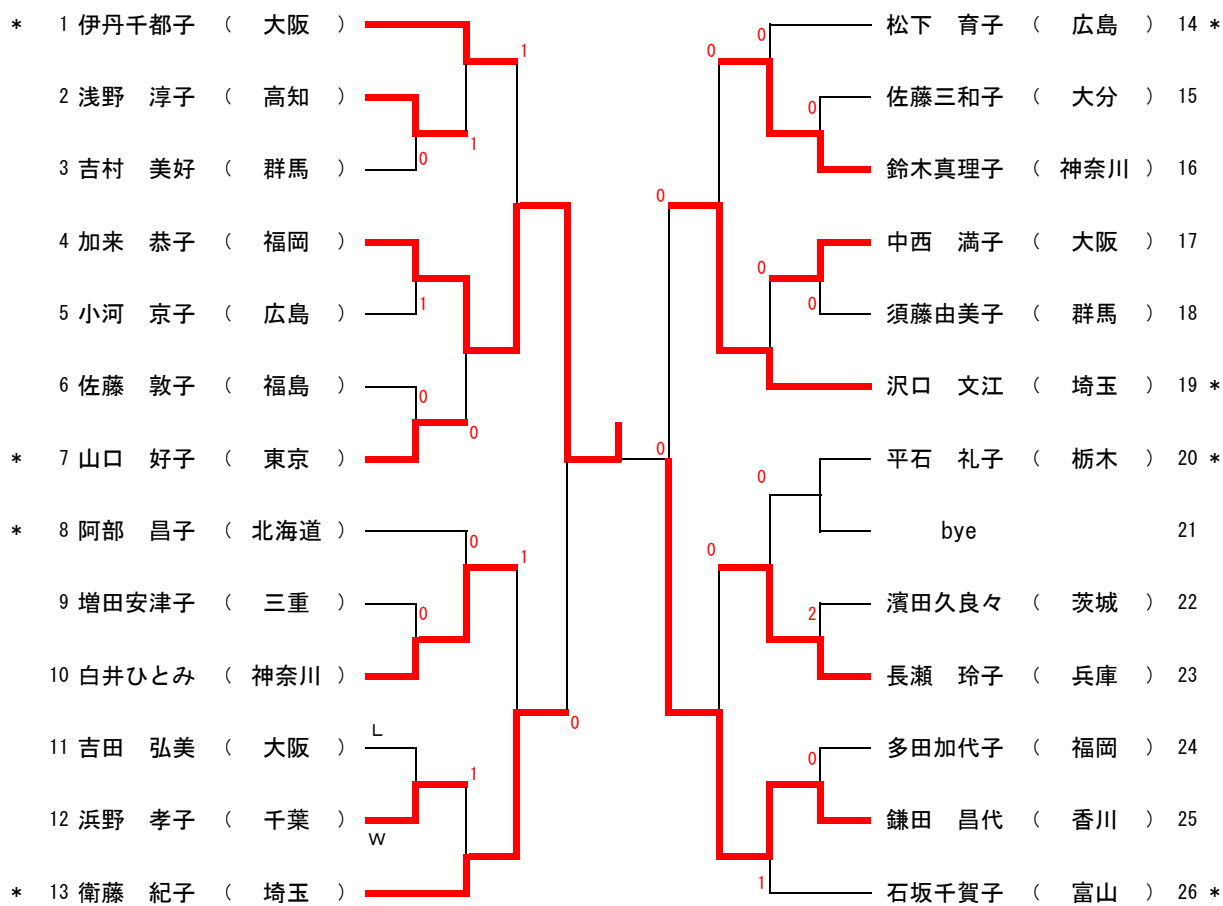

## 女子ローセブンティ (WL 70)

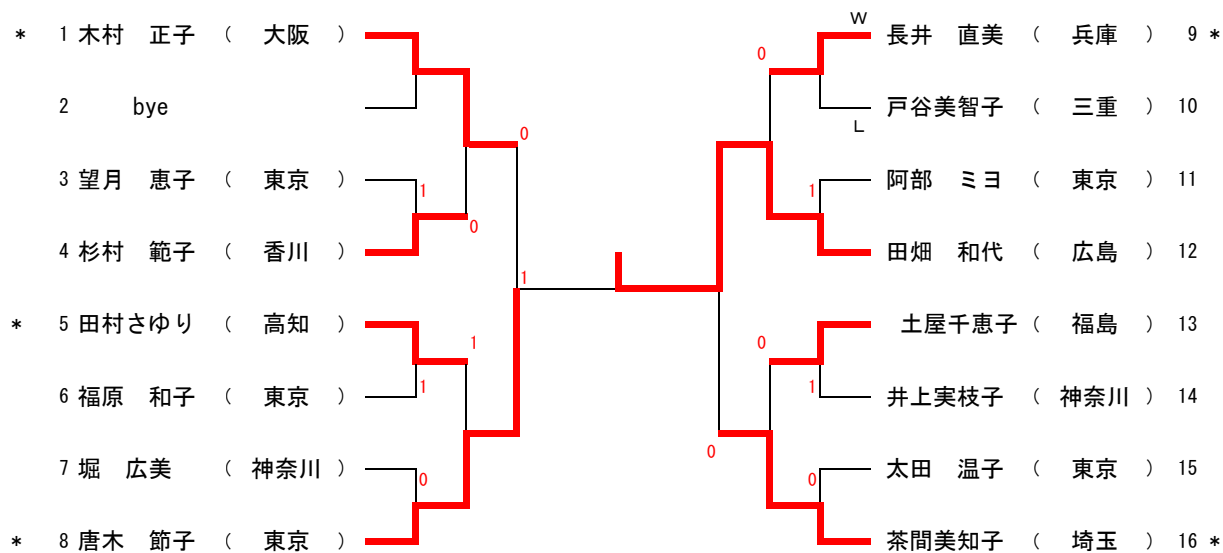

## 女子ハイセブンティ (WH70)

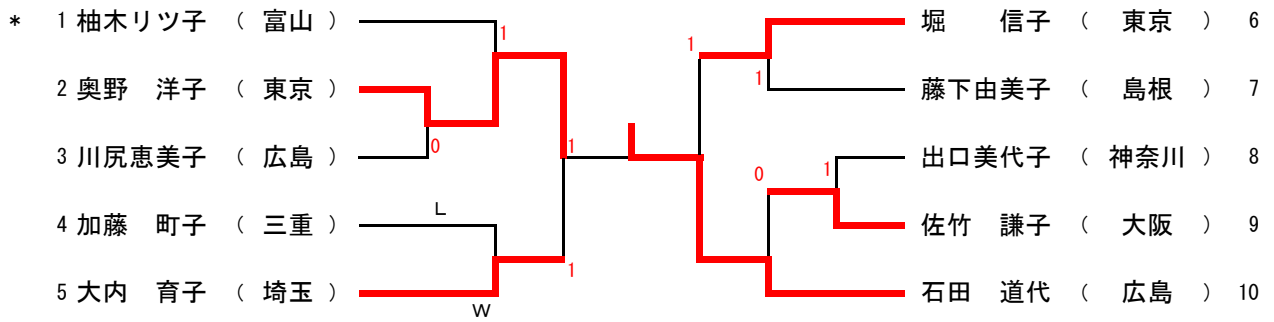



## 女子エイティ (W80)

		1 士野美子 (熊本)	2 内 泉 (広島)	3 三木マサ子 (兵庫)	4 綿貫イツ子 (東京)	勝敗	ポイント	順位
1	士野美子(熊本)		○W/O	○3-0	○3-2	3-0	6	1
2	内 泉(広島)	✕W/O		✕W/O	✕W/O	0-3	0	4
3	三木マサ子(兵庫)	✕0-3	○W/O		✕1-3	1-2	4	3
4	綿貫イツ子(東京)	✕2-3	○W/O	○3-1		2-1	5	2

棄権

<試合順序>

4名

① 1-4

② 2-3

③ 1-3

④ 2-4

⑤ 1-2

⑥ 3-4

# 女子 シニア団体 (WST) 記録

## 準決勝 ~ 決勝

準決勝 試合番号 301																			
都道府県	大阪A	対	栃木	都道府県															
1	浅井 浩子 西川 容子	3	2	河西利恵子 宮原 芳子															
		<table border="1" style="display: inline-table; border-collapse: collapse;"> <tr><td>11</td><td>-</td><td>5</td></tr> <tr><td>11</td><td>-</td><td>8</td></tr> <tr><td>10</td><td>-</td><td>12</td></tr> <tr><td>6</td><td>-</td><td>11</td></tr> <tr><td>11</td><td>-</td><td>8</td></tr> </table>	11	-	5	11	-	8	10	-	12	6	-	11	11	-	8		
11	-	5																	
11	-	8																	
10	-	12																	
6	-	11																	
11	-	8																	
2	吉田 弘美	0	3	二階堂之乃															
		<table border="1" style="display: inline-table; border-collapse: collapse;"> <tr><td>5</td><td>-</td><td>11</td></tr> <tr><td>8</td><td>-</td><td>11</td></tr> <tr><td>7</td><td>-</td><td>11</td></tr> <tr><td>-</td><td>-</td><td>-</td></tr> <tr><td>-</td><td>-</td><td>-</td></tr> </table>	5	-	11	8	-	11	7	-	11	-	-	-	-	-	-		
5	-	11																	
8	-	11																	
7	-	11																	
-	-	-																	
-	-	-																	
3	浅井 浩子	3	0	宮原 芳子															
		<table border="1" style="display: inline-table; border-collapse: collapse;"> <tr><td>11</td><td>-</td><td>8</td></tr> <tr><td>11</td><td>-</td><td>3</td></tr> <tr><td>11</td><td>-</td><td>4</td></tr> <tr><td>-</td><td>-</td><td>-</td></tr> <tr><td>-</td><td>-</td><td>-</td></tr> </table>	11	-	8	11	-	3	11	-	4	-	-	-	-	-	-		
11	-	8																	
11	-	3																	
11	-	4																	
-	-	-																	
-	-	-																	
4	西川 容子	0	3	河西利恵子															
		<table border="1" style="display: inline-table; border-collapse: collapse;"> <tr><td>9</td><td>-</td><td>11</td></tr> <tr><td>9</td><td>-</td><td>11</td></tr> <tr><td>5</td><td>-</td><td>11</td></tr> <tr><td>-</td><td>-</td><td>-</td></tr> <tr><td>-</td><td>-</td><td>-</td></tr> </table>	9	-	11	9	-	11	5	-	11	-	-	-	-	-	-		
9	-	11																	
9	-	11																	
5	-	11																	
-	-	-																	
-	-	-																	
5	伊丹千都子	3	0	平石 礼子															
		<table border="1" style="display: inline-table; border-collapse: collapse;"> <tr><td>11</td><td>-</td><td>3</td></tr> <tr><td>11</td><td>-</td><td>7</td></tr> <tr><td>14</td><td>-</td><td>12</td></tr> <tr><td>-</td><td>-</td><td>-</td></tr> <tr><td>-</td><td>-</td><td>-</td></tr> </table>	11	-	3	11	-	7	14	-	12	-	-	-	-	-	-		
11	-	3																	
11	-	7																	
14	-	12																	
-	-	-																	
-	-	-																	

準決勝 試合番号 302																			
都道府県	埼玉	対	神奈川	都道府県															
1	高橋 博子 衛藤 紀子	3	2	栗原 弘子 白井ひとみ															
		<table border="1" style="display: inline-table; border-collapse: collapse;"> <tr><td>11</td><td>-</td><td>2</td></tr> <tr><td>12</td><td>-</td><td>10</td></tr> <tr><td>9</td><td>-</td><td>11</td></tr> <tr><td>8</td><td>-</td><td>11</td></tr> <tr><td>11</td><td>-</td><td>8</td></tr> </table>	11	-	2	12	-	10	9	-	11	8	-	11	11	-	8		
11	-	2																	
12	-	10																	
9	-	11																	
8	-	11																	
11	-	8																	
2	二木三津子	2	3	鈴木真理子															
		<table border="1" style="display: inline-table; border-collapse: collapse;"> <tr><td>11</td><td>-</td><td>8</td></tr> <tr><td>16</td><td>-</td><td>14</td></tr> <tr><td>8</td><td>-</td><td>11</td></tr> <tr><td>9</td><td>-</td><td>11</td></tr> <tr><td>4</td><td>-</td><td>11</td></tr> </table>	11	-	8	16	-	14	8	-	11	9	-	11	4	-	11		
11	-	8																	
16	-	14																	
8	-	11																	
9	-	11																	
4	-	11																	
3	高橋 博子	1	3	白井ひとみ															
		<table border="1" style="display: inline-table; border-collapse: collapse;"> <tr><td>8</td><td>-</td><td>11</td></tr> <tr><td>11</td><td>-</td><td>8</td></tr> <tr><td>8</td><td>-</td><td>11</td></tr> <tr><td>4</td><td>-</td><td>11</td></tr> </table>	8	-	11	11	-	8	8	-	11	4	-	11					
8	-	11																	
11	-	8																	
8	-	11																	
4	-	11																	
4	沢口 文江	L	W	栗原 弘子															
		<table border="1" style="display: inline-table; border-collapse: collapse;"> <tr><td>-</td><td>-</td><td>-</td></tr> <tr><td>-</td><td>-</td><td>-</td></tr> <tr><td>-</td><td>-</td><td>-</td></tr> <tr><td>-</td><td>-</td><td>-</td></tr> </table>	-	-	-	-	-	-	-	-	-	-	-	-					
-	-	-																	
-	-	-																	
-	-	-																	
-	-	-																	
5	大橋 育江	0	3	古谷みどり															
		<table border="1" style="display: inline-table; border-collapse: collapse;"> <tr><td>5</td><td>-</td><td>11</td></tr> <tr><td>2</td><td>-</td><td>11</td></tr> <tr><td>3</td><td>-</td><td>11</td></tr> <tr><td>-</td><td>-</td><td>-</td></tr> <tr><td>-</td><td>-</td><td>-</td></tr> </table>	5	-	11	2	-	11	3	-	11	-	-	-	-	-	-		
5	-	11																	
2	-	11																	
3	-	11																	
-	-	-																	
-	-	-																	

決勝戦 試合番号 401																			
都道府県	大阪A	対	神奈川	都道府県															
1	浅井 浩子 西川 容子	3	1	下山 千恵 鈴木真理子															
		<table border="1" style="display: inline-table; border-collapse: collapse;"> <tr><td>10</td><td>-</td><td>12</td></tr> <tr><td>11</td><td>-</td><td>8</td></tr> <tr><td>11</td><td>-</td><td>7</td></tr> <tr><td>11</td><td>-</td><td>5</td></tr> <tr><td>-</td><td>-</td><td>-</td></tr> </table>	10	-	12	11	-	8	11	-	7	11	-	5	-	-	-		
10	-	12																	
11	-	8																	
11	-	7																	
11	-	5																	
-	-	-																	
2	伊丹千都子	3	1	白井ひとみ															
		<table border="1" style="display: inline-table; border-collapse: collapse;"> <tr><td>11</td><td>-</td><td>9</td></tr> <tr><td>11</td><td>-</td><td>4</td></tr> <tr><td>5</td><td>-</td><td>11</td></tr> <tr><td>11</td><td>-</td><td>8</td></tr> <tr><td>-</td><td>-</td><td>-</td></tr> </table>	11	-	9	11	-	4	5	-	11	11	-	8	-	-	-		
11	-	9																	
11	-	4																	
5	-	11																	
11	-	8																	
-	-	-																	
3	西川 容子	3	0	古谷みどり															
		<table border="1" style="display: inline-table; border-collapse: collapse;"> <tr><td>13</td><td>-</td><td>11</td></tr> <tr><td>11</td><td>-</td><td>3</td></tr> <tr><td>11</td><td>-</td><td>7</td></tr> <tr><td>-</td><td>-</td><td>-</td></tr> <tr><td>-</td><td>-</td><td>-</td></tr> </table>	13	-	11	11	-	3	11	-	7	-	-	-	-	-	-		
13	-	11																	
11	-	3																	
11	-	7																	
-	-	-																	
-	-	-																	
4	浅井 浩子	0	1	栗原 弘子															
		<table border="1" style="display: inline-table; border-collapse: collapse;"> <tr><td>7</td><td>-</td><td>11</td></tr> <tr><td>-</td><td>-</td><td>-</td></tr> <tr><td>-</td><td>-</td><td>-</td></tr> <tr><td>-</td><td>-</td><td>-</td></tr> </table>	7	-	11	-	-	-	-	-	-	-	-	-					
7	-	11																	
-	-	-																	
-	-	-																	
-	-	-																	
5	吉田 弘美	2	1	下山 千恵															
		<table border="1" style="display: inline-table; border-collapse: collapse;"> <tr><td>11</td><td>-</td><td>8</td></tr> <tr><td>11</td><td>-</td><td>8</td></tr> <tr><td>5</td><td>-</td><td>8</td></tr> <tr><td>-</td><td>-</td><td>-</td></tr> <tr><td>-</td><td>-</td><td>-</td></tr> </table>	11	-	8	11	-	8	5	-	8	-	-	-	-	-	-		
11	-	8																	
11	-	8																	
5	-	8																	
-	-	-																	
-	-	-																	

女子ローセブンティ(WL70) 準決勝

NO 1	試合番号	301	NO 8
木村 正子	0	4 - 11 4 - 11 6 - 11	3 唐木 節子
(大阪)			(東京)
NO 12	試合番号	302	NO 16
田畑 和代	3	11 - 7 11 - 8 11 - 6	0 茶間美和子
(広島)			(埼玉)

決勝

NO 8	試合番号	401	NO 12
唐木 節子	1	9 - 11 5 - 11 11 - 6 12 - 14	3 田畑 和代
(東京)			(広島)

女子エイティ(W80) リーグ戦

	1	2	3	4	勝敗	ポイント	順位
	土野 美子 (熊本)	内 泉 (広島)	三木 マサ子 (兵庫)	綿貫 イツ子 (東京)			
1	土野 美子 (熊本)	○ W/O	○ 3-0	○ 3-2	3-0	6	1
2	内 泉 (広島)	×	×	×	0-3	0	4
3	三木 マサ子 (兵庫)	×	○ W/O	×	1-2	4	3
4	綿貫 イツ子 (東京)	×	○ W/O	○ 3-1	2-1	5	2

女子シニアダブルス(WSD) 準決勝

NO 1	試合番号	401	NO 11
浅井 浩子 西川 容子	2	11 - 3 3 - 11 11 - 5 3 - 11 6 - 11	3 川北 喜子 早川 伸代
(大阪)			(三重)
NO 22	試合番号	402	NO 30
寺戸 幸代 成相智恵子	1	7 - 11 11 - 9 8 - 11 2 - 11	3 小澤千賀子 中村 桂子
(島根)			(千葉)

決勝

NO 11	試合番号	501	NO 30
川北 喜子 早川 伸代	3	12 - 10 17 - 15 11 - 9	0 小澤千賀子 中村 桂子
(三重)			(千葉)

女子ハイセブンティ(WH70) 準決勝

NO 2	試合番号	301	NO 5
奥野 洋子	3	11 - 4 7 - 11 11 - 3 11 - 7	1 大内 育子
(東京)			(埼玉)
NO 6	試合番号	302	NO 10
堀 信子	1	8 - 11 11 - 6 8 - 11 9 - 11	3 石田 道代
(東京)			(広島)

決勝

NO 2	試合番号	401	NO 10
奥野 洋子	1	11 - 7 5 - 11 8 - 11 6 - 11	3 石田 道代
(東京)			(広島)

女子ダブルス(WD) 準決勝

NO 3	試合番号	501	NO 17
塚本 佳苗 佐藤 芽里	3	11 - 8 11 - 4 13 - 11	0 小田 未央 小林 茉穂
(青森)			(大分)
NO 21	試合番号	502	NO 30
葛城 里美 菅 和佳	2	4 - 11 11 - 9 11 - 6 10 - 12 7 - 11	3 尾島 泰穂 石川 香帆
(大阪)			(栃木)

決勝

NO 3	試合番号	601	NO 30
塚本 佳苗 佐藤 芽里	3	11 - 3 11 - 1 11 - 9	0 尾島 泰穂 石川 香帆
(青森)			(栃木)

女子ベテラングダブルス(WVD) 準決勝

NO 5	試合番号	401	NO 9
矢島美智子 唐木 節子	3	11 - 8 11 - 6 11 - 8	0 長瀬 玲子 長井 直美
(東京)			(兵庫)
NO 10	試合番号	402	NO 15
沢口 文江 茶間美智子	0	12 - 14 7 - 11 8 - 11	3 堀 信子 望月 恵子
(埼玉)			(東京)

決勝

NO 5	試合番号	501	NO 15
矢島美智子 唐木 節子	0	9 - 11 7 - 11 6 - 11	3 堀 信子 望月 恵子
(東京)			(東京)

女子シングルス(W S) 準決勝

NO 12	試合番号	501	NO 22
佐藤 芽里	2	11 - 1 12 - 14 8 - 11 11 - 8 5 - 11	3 小林 茉穂
(青森)			(大分)
NO 36	試合番号	502	NO 41
秋山 有紀	3	13 - 11 11 - 6 12 - 10	0 伊藤 鮎美
(香川)			(愛知)

決勝

NO 22	試合番号	601	NO 36
小林 茉穂	0	9 - 11 12 - 14 9 - 11	3 秋山 有紀
(大分)			(香川)

女子フォーティ(W 4 0) 準決勝

NO 3	試合番号	301	NO 6
遠山 浩子	3	15 - 13 11 - 9 5 - 11 12 - 10	1 鈴木 和恵
(新潟)			(宮城)
NO 8	試合番号	302	NO 12
山崎 玲奈	3	11 - 9 11 - 8 11 - 2	0 熊坂 香
(青森)			(宮城)

決勝

NO 3	試合番号	401	NO 8
遠山 浩子	0	4 - 11 3 - 11 7 - 11	3 山崎 玲奈
(新潟)			(青森)

女子ローシックスティ(W L 6 0) 準決勝

NO 2	試合番号	501	NO 17
岸本 栄子	2	9 - 11 4 - 11 11 - 5 11 - 1 3 - 11	3 浅井 浩子
(埼玉)			(大阪)
NO 18	試合番号	502	NO 28
高橋 博子	0	9 - 11 9 - 11 6 - 11	3 小池 理恵
(埼玉)			(埼玉)

決勝

NO 17	試合番号	601	NO 28
浅井 浩子	3	11 - 9 12 - 10 11 - 3	0 小池 理恵
(大阪)			(埼玉)

女子サーティ(W 3 0) 準決勝

NO 1	試合番号	301	NO 5
葛城 里美	3	11 - 3 11 - 6 8 - 11 11 - 6	1 馬庭 史子
(大阪)			(大阪)
NO 9	試合番号	302	NO 16
酒井麻莉子	L	W / O	W 秋澤 美恵
(兵庫)			(栃木)

決勝

NO 1	試合番号	401	NO 16
葛城 里美	3	9 - 11 11 - 8 11 - 6 11 - 6	1 秋澤 美恵
(大阪)			(栃木)

女子フィフティ(W 5 0) 準決勝

NO 1	試合番号	401	NO 8
森田 智美	3	11 - 4 11 - 8 11 - 8	0 豊村 恭子
(愛知)			(兵庫)
NO 15	試合番号	402	NO 28
小澤千賀子	0	5 - 11 8 - 11 3 - 11	3 川北 喜子
(千葉)			(三重)

決勝

NO 1	試合番号	501	NO 28
森田 智美	1	8 - 11 6 - 11 11 - 9 10 - 12	3 川北 喜子
(愛知)			(三重)

女子ハイシックスティ(W H 6 0) 準決勝

NO 4	試合番号	401	NO 13
加来 恭子	3	13 - 11 11 - 4 11 - 4	0 衛藤 紀子
(福岡)			(埼玉)
NO 19	試合番号	402	NO 25
沢口 文江	0	9 - 11 8 - 11 6 - 11	3 鎌田 昌代
(埼玉)			(香川)

決勝

NO 4	試合番号	501	NO 25
加来 恭子	3	11 - 6 11 - 5 11 - 8	0 鎌田 昌代
(福岡)			(香川)

# 女子団体(WT)記録

## 準決勝～決勝

準決勝 試合番号 401

都道府県 都道府県  
福島 1 対 3 兵庫

1	新開 円香	2	$\begin{matrix} 8 & - & 11 \\ 11 & - & 7 \\ 11 & - & 8 \\ 8 & - & 11 \\ 5 & - & 11 \end{matrix}$	3	伊藤 美優	1
2	遠藤 彩樺	3	$\begin{matrix} 9 & - & 11 \\ 11 & - & 3 \\ 11 & - & 9 \\ 11 & - & 3 \\ - & - & - \end{matrix}$	1	山田 杏子	2
3	高野 真実	0	$\begin{matrix} 9 & - & 11 \\ 4 & - & 11 \\ 3 & - & 11 \\ - & - & - \end{matrix}$	3	酒井麻莉子	3
4	新開 円香	2	$\begin{matrix} 6 & - & 11 \\ 5 & - & 11 \\ 11 & - & 7 \\ 11 & - & 7 \\ 3 & - & 11 \end{matrix}$	3	山田 杏子	4
5	遠藤 彩樺	2	$\begin{matrix} 11 & - & 8 \\ 3 & - & 11 \\ 11 & - & 9 \\ 9 & - & 11 \\ - & - & - \end{matrix}$	2	伊藤 美優	5

準決勝 試合番号 402

都道府県 都道府県  
愛知 2 対 3 青森

1	森田 智美	0	$\begin{matrix} 4 & - & 11 \\ 3 & - & 11 \\ 6 & - & 11 \\ - & - & - \end{matrix}$	3	塚本 佳苗	1
2	野田 樹里	3	$\begin{matrix} 11 & - & 8 \\ 11 & - & 2 \\ 11 & - & 9 \\ - & - & - \end{matrix}$	0	佐藤 芽里	2
3	伊藤 鮎美	3	$\begin{matrix} 11 & - & 9 \\ 11 & - & 9 \\ 11 & - & 5 \\ - & - & - \end{matrix}$	0	山崎 玲菜	3
4	野田 樹里	0	$\begin{matrix} 3 & - & 11 \\ 2 & - & 11 \\ 7 & - & 11 \\ - & - & - \end{matrix}$	3	塚本 佳苗	4
5	森田 智美	1	$\begin{matrix} 11 & - & 7 \\ 2 & - & 11 \\ 4 & - & 11 \\ 8 & - & 11 \\ - & - & - \end{matrix}$	3	佐藤 芽里	5

決勝戦 試合番号 501

都道府県 都道府県  
兵庫 0 対 3 青森

(兵庫) 記録 (青森)

1	伊藤 美優	0	$\begin{matrix} 3 & - & 11 \\ 4 & - & 11 \\ 7 & - & 11 \\ - & - & - \end{matrix}$	3	塚本 佳苗	1
2	山田 杏子	0	$\begin{matrix} 1 & - & 11 \\ 7 & - & 11 \\ 5 & - & 11 \\ - & - & - \end{matrix}$	3	佐藤 芽里	2
3	酒井麻莉子	0	$\begin{matrix} 3 & - & 11 \\ 5 & - & 11 \\ 5 & - & 11 \\ - & - & - \end{matrix}$	3	山崎 玲菜	3
4	伊藤 美優	0	$\begin{matrix} - & - & - \\ - & - & - \\ - & - & - \end{matrix}$	0	佐藤 芽里	4
5	山田 杏子	0	$\begin{matrix} - & - & - \\ - & - & - \\ - & - & - \end{matrix}$	0	塚本 佳苗	5